

1035+45/12

U  
ø 78 AF  
Oba 26

1035-SRLx45

1035-SRLx72



Vergaser 19022 x 214 f. U-Maschine

Vergaser 19022 x 215 f. Super

**Oba 26**

**MOTOSACOCHE SA GENÈVE**

Aut. V.

**NOTICE D'INSTRUCTION ET  
LISTE DE PIÈCES DE RECHANGE**

**BETRIEBSVORSCHRIFT UND  
ERSATZTEILLISTE**

Ersatzteillieferung durch:  
**RAPID MOTORMÄHER AG**  
DIETIKON/ZH ☎ 051/88 68 81

## A observer

Pour toute commande de pièces détachées, indiquer:

- Le type et le numéro du moteur frappés sur la plaquette A (fig.1).
- Le numéro et la désignation de la pièce, suivant la présente liste de pièces détachées.

## Zur Beachtung

Bei jeder Bestellung von Ersatzteilen ist anzugeben:

- Die auf dem Firmenschild A (fig.1) eingeschlagene Nummer und Typenbezeichnung des Motors.
- Die Nummer und Bezeichnung des Ersatzteils gemäss dieser Ersatzteilliste.

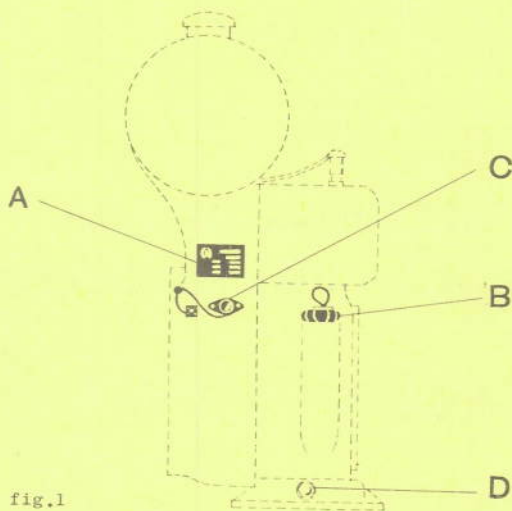

fig.1

# MOTOSACOCHE SA GENÈVE / SUISSE

TEL. 022 24 43 30

**Dates techniques****Technische Daten**

Cycle	Arbeitsweise	4 temps/4-Takt
Nombre de cylindres	Zylinderzahl	1
Alésage	Bohrung	78 mm
Course	Hub	74 mm
Cylindrée	Hubraum	354 cm <sup>3</sup>
Chambre de compression	Verdichtungsraum	68 cm <sup>3</sup>
Rapport de compression	Verdichtungsverhältnis	6,2 : 1
Puissance de pointe	Spitzenleistung	8 CH/PS
Puissance continue à 2800 t/min	Dauerleistung bei 2800 t/min	7 CH/PS
Régime d'utilisation	Empfohlener Drehzahlbereich	1400 - 3000 t/min

Calage

Ouverture admission

Fermeture admission

Ouverture échappement

Fermeture échappement

Ventilzeiten

Oeffnung Einlass

Schliessen Einlass

Oeffnung Auslass

Schliessen Auslass

16<sup>0</sup> avt point mort haut  
 16<sup>0</sup> vor ob.Totpunkt  
 56<sup>0</sup> ap.point mort bas  
 56<sup>0</sup> nach unt.Totpunkt  
 50<sup>0</sup> avt point mort bas  
 50<sup>0</sup> vor unt.Totpunkt  
 18<sup>0</sup> ap.point mort haut  
 18<sup>0</sup> nach ob.Totpunkt

Jeu des soupapes, moteur froid Ventilspiel bei kaltem Motor

Admission

Echappement

Einlass

Auslass

0,1 - 0,15 mm

0,15 - 0,2 mm

Allumage

Avance maximum (par rapport  
 au repère sur la poulie  
 de mise en marche)

Bougie

Filetage de bougie

Ecartement des électrodes

Magnéto à aimants tournants,  
marque

Type

Ecartement des rupteurs

Bobine d'éclairage

Zündung

Maximale Vorzündung gegenüber

Mittelstellung der

Anwerfriemenscheibe

Zündkerze

Kerzengewinde

Elektrodenabstand

Magnetzündler mit drehendem

Magnet Marke

Typ

Unterbrecherabstand

Lichtspule

23 mm

Auto-Lite AL7

M14x1,25

0,5 mm

Scintilla

NDK IL 153 Z1 12W 6V

0,3 - 0,4 mm

12W 6V

Carburateur

Type

Gicleur principal

Diffuseur

Vergaser

Typ

Hauptdüse

Lufttrichter

Oba 26

90

22

Poids et dimensions

Poids avec socle

Poids sans socle

Longueur

Largeur

Hauteur

Masse und Gewichte

Gewicht mit Sockel

Gewicht als Flanschmotor

Länge

Breite

Höhe

46 kg

44 kg

415 mm

400 mm

550 mm

## A. Avant la mise en marche

Faire le plein avec de l'essence ordinaire au tétratéhyde de plomb en utilisant un entonnoir muni d'un filtre.

Contrôler le niveau d'huile au moyen de la jauge fixée au bouchon d'aération B (fig.1). Le niveau d'huile ne doit jamais être plus bas que le repère inférieur, ni jamais plus haut que le repère supérieur. La consommation normale d'huile s'élève à 1 à 2 dl pour 10 heures de travail

## B. Mise en marche du moteur

### 1. Mise en marche du moteur froid

- Ouvrir le robinet d'essence.
- Placer le choke E (fig.2) du carburateur en position "Départ".
- Ouvrir la manette des gaz jusqu'à ce que le levier F du carburateur commence à s'ouvrir.
- Enrouler la corde sur la poulie de mise en marche dans le sens de la flèche (sens des aiguilles de la montre). Tourner en arrière jusqu'à ce que la compression apparaisse, puis tirer énergiquement pour lancer le moteur. Si le moteur ne part pas tout de suite, placer le choke du carburateur E sur position "Marche" et tirer à nouveau énergiquement.
- Mettre le levier E sur position "Marche".
- Accélérer le moteur en ouvrant lentement la manette des gaz.

## A. Vor der Inbetriebsetzung

Handelsübliches Bleibenzin durch einen Siebtrichter in den Brennstofftank füllen.

Mit Hilfe des Oelmesstabes im Entlüftungszapfen B (fig.1) den Oelstand messen. Dieser soll nie tiefer als der untere und nie höher als der obere Strich sein. Der normale Oelverbrauch beträgt 1 - 2 Deziliter pro 10 Arbeitsstunden.

## B. Inbetriebsetzung des Motors

### 1. Inbetriebsetzung des kalten Motors

- Brennstoffhahn am Brennstofftank öffnen.
- Starterhebel E (fig.2) am Vergaser in Stellung "Start" bringen.
- Gashebel öffnen bis sich der Hebel F am Vergaser zu öffnen beginnt.
- Kordel auf Anwerfscheibe in Pfeilrichtung aufrollen (im Uhrzeigersinn). Zurückdrehen bis Kompressionswiderstand auftritt und dann kräftig durchziehen, um den Motor anspringen zu lassen. Springt er nicht sofort an, Starterhebel E am Vergaser auf Position "Betrieb" stellen.
- Starterhebel E auf Position "Betrieb" stellen.
- Motor beschleunigen, indem man den Gashebel langsam öffnet.

fig.2

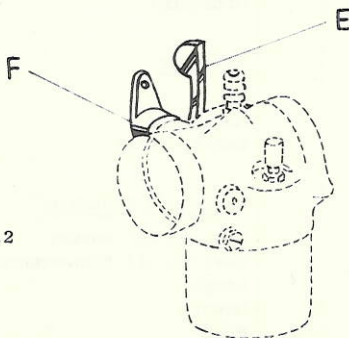

## 2. Mise en marche du moteur chaud

- Ouvrir le robinet d'essence.
- Fermer la manette des gaz.
- Laisser le levier E sur position "Marche".
- Lancer le moteur au moyen de la corde comme pour le moteur froid.

## 3. Difficultés de démarrage

Si le moteur ne part pas, observer ce qui suit:

- Vérifier s'il y a de l'essence dans le réservoir.
- Vérifier si la bougie n'est pas encrassée et contrôler l'écartement des électrodes (0,5 mm) au moyen de la jauge.
- S'assurer si le moteur est bien muni de la bougie adéquate (Auto-Lite AL7).

## 4. Arrêt du moteur

- Fermer la manette des gaz.
- Appuyer sur le bouton de mise à la masse C (fig.1).
- Fermer le robinet à essence.

## **C. Entretien**

### 5. Vidange d'huile

Après les 25 premières heures de marche ou après consommation d'environ 40 à 50 litres d'essence, il y a lieu de vidanger l'huile. Pour ce faire, ouvrir le bouchon de vidange D (fig.1) et pour le remplissage au moyen d'huile fraîche, utiliser le bouchon B. Il est rappelé que le niveau de l'huile ne doit pas dépasser le repère supérieur indiqué sur la jauge d'huile. La vidange doit toujours être effectuée sitôt après l'arrêt du moteur, car c'est alors que l'huile s'écoule le mieux.

Après la première vidange, l'huile est à changer seulement toutes les 50 heures de marche ou après l'utilisation d'environ 80 à 90 litres d'essence.

### 6. Nettoyage et contrôle

Après les premières 25 heures de marche, ou après consommation d'environ 40 à 50

## 2. Inbetriebsetzung des warmen Motors

- Brennstoffhahn öffnen.
- Gashebel schliessen.
- Starterhebel E auf Position "Betrieb" lassen.
- Motor mit Kordel wie beim kalten Motor anwerfen.

## 3. Startschwierigkeiten

Bei Startschwierigkeiten ist folgendes zu beachten:

- Prüfen, ob Brennstoff im Tank ist.
- Die Kerze auf Reinlichkeit prüfen und mit Kerzenlehre Elektrodenabstand (0,5 mm) kontrollieren.
- Prüfen, ob überhaupt die richtige Kerze (Auto-Lite AL7) eingesetzt ist.

## 4. Anhalten des Motors

- Gashebel schliessen.
- Stopknopf C (fig.1) drücken.
- Brennstoffhahn schliessen.

## **C. Unterhalt**

### 5. Ölwechsel

Nach den ersten 25 Betriebsstunden oder nach Verbrauch von ungefähr 40 - 50 Liter Benzin ist das Öl zu wechseln. Zum Entleeren des alten Öls dient die Ablassschraube D (fig.1) und zum Einfüllen des neuen Öls der Entlüftungszapfen B. Es ist nur bis zum oberen Strich am Ölmesstab einzufüllen! Damit das alte Öl gut abfließt, wird am besten unmittelbar nach Gebrauch des Motors entleert.

Nach dem ersten Ölwechsel braucht das Öl nur noch alle 50 Betriebsstunden oder nach Verbrauch von ungefähr 80 - 90 Liter Benzin gewechselt zu werden.

### 6. Reinigung und Kontrollen

Nach den ersten 25 Betriebsstunden oder nach Verbrauch von ungefähr 40 - 50 Liter Benzin sind die Zylinderkopfmuttern bei kaltem Motor nachzuziehen. Dazu müssen die Luftleitbleche weggeschraubt werden. Damit der Zylinderkopf nicht schräg auf den Zylinder geschraubt wird, ist gemäss

litres d'essence, les écrous de la culasse sont à resserrer sur le moteur froid. A cet effet, les tôles défecteurs sont à enlever. Afin que la culasse ne soit pas fixée de biais sur le cylindre, il y a lieu de procéder selon fig.3, c'est-à-dire de resserrer tout d'abord le boulon portant le no 1, ensuite les boulons désignés par les no 2, 3, etc. Ne pas serrer les boulons immédiatement à fond, mais les serrer progressivement en 4 ou 5 fois.

En ce qui concerne le filtre à air à bain d'huile, il faut vérifier chaque semaine s'il est bien rempli jusqu'au repère "Niveau d'huile". Si nécessaire, ajouter de l'huile. Si l'huile est sale, la changer. Lorsque la cartouche de filtrage est sale, la nettoyer dans de l'essence.

Nettoyer la bougie toutes les 50 heures de marche au moyen d'une brosse métallique. En même temps, contrôler l'écartement des électrodes (0,5 mm) avec la jauge faisant partie de l'outillage livré avec chaque moteur.

fig.3 zuerst die mit 1 bezeichnete Mutter nachzuziehen, dann die mit 2, 3 usw. bezeichneten Muttern. Dabei sind die Muttern nicht sofort festzuziehen, sondern erst beim vierten oder fünften Mal.

Beim Oelbadluftfilter ist wöchentlich nachzusehen, ob bis zur Marke "Oelstand" Oel eingefüllt ist. Wenn nötig ist mit Motorenöl nachzufüllen. Altes, schlammiges Oel ist auszuwechseln. Wenn die Filterpatrone verschmutzt ist, ist diese in Benzin zu reinigen.

Die Zündkerze ist alle 50 Betriebsstunden mit einer Stahlbürste zu reinigen. Dabei ist der Elektrodenabstand (0,5 mm) mit der Kerzenlehre zu prüfen.

Um eine gute Kühlung des Motors zu gewährleisten ist es wichtig, dass die Kühlrippen des Zylinderkopfes stets sauber sind. Diese sind deshalb mindestens alle 100 Betriebsstunden nach entfernen der Luftleitbleche zu reinigen. Je nach Arbeit und Gegend ist diese Reinigung häufiger vorzunehmen.

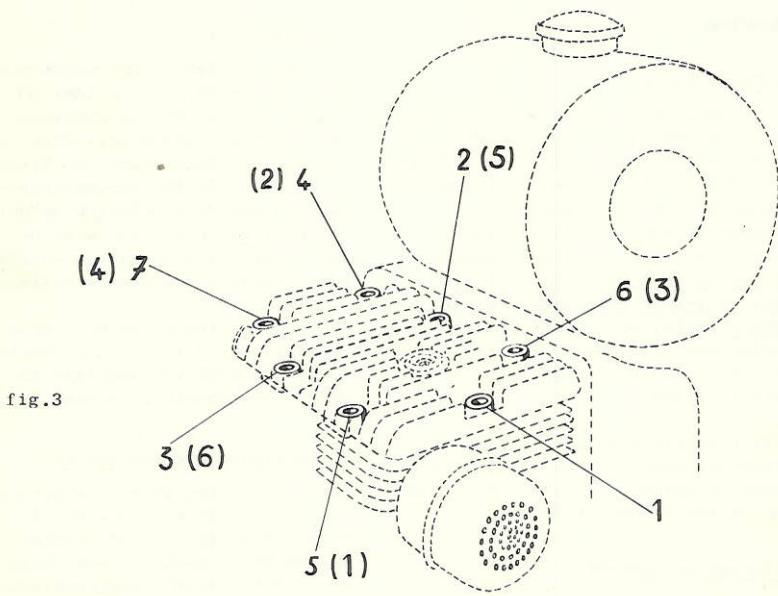

fig.3

(..) = pour moteur avec 6 écrous.

(..) = für Motoren mit 6 Mutter.

Afin de garantir un bon refroidissement du moteur, il est important que les ailettes de refroidissement de la culasse soient toujours propres. Toutes les 100 heures de marche, procéder au nettoyage de ces dernières après avoir enlevé les tôles défectueux. Suivant la région et le genre de travaux effectués, ce nettoyage doit être entrepris plus fréquemment.

Pour assurer un bon refroidissement, il est également important que le filtre d'entrée d'air sur le turbo-ventilateur soit toujours propre. On peut nettoyer efficacement ce filtre avec une brosse dure.

### 7. Hivernage

Avant tout, nettoyer minutieusement le moteur. Toutes les pièces susceptibles d'être attaquées par la rouille doivent être passées dans un chiffon huilé, afin de les protéger. Ensuite, vidanger le moteur (voir paragraphe 5). Après la vidange, faire tourner le moteur quelques minutes. Pour l'arrêter, fermer uniquement le robinet à essence, afin que le moteur ne s'arrête qu'au moment où il n'y aura plus de benzine dans le carburateur. Enlever la conduite d'essence du carburateur et vider le réservoir à essence de son contenu par cette dernière. Puis, enlever la bougie et verser environ  $\frac{1}{4}$  de dl d'huile dans le trou de la bougie. Pour que cette huile se répande bien dans le cylindre et jusqu'aux soupapes, le moteur doit être tourné énergiquement avec la corde. Ensuite, replacer la bougie.

Pour une longue interruption d'utilisation et surtout en cas d'hivernage, il est important que les soupapes soient fermées. Pour ce faire, tourner la poulie de mise en marche jusqu'à ce que la résistance de compression apparaisse. Ensuite, continuer à tourner très lentement la poulie de lancement jusqu'à ce que le repère "O" sur la poulie corresponde avec le repère sur le carter-ventilateur. (Repère O = point mort, repère Z = allumage). Ainsi, les deux soupapes étant fermées, il ne pourra plus s'introduire ni air ni humidité dans la chambre de combustion.

Ebenfalls für die Kühlung ist wichtig, dass der Luft Eintrittsfilter beim Gebläse stets sauber ist. Diesen reinigt man am besten mit einer harten Bürste.

### 7. Ueberwintern

Vor allem ist der Motor gründlich zu reinigen. Alle blanken Teile sind mit einem öligen Lappen einzureiben, um sie vor Rost zu schützen. Dann ist das Öl zu wechseln. (Siehe Abschnitt 5). Nach dem Ölwechsel ist der Motor einige Minuten laufen zu lassen. Zum Anhalten des Motors wird nun nur der Benzinhahn geschlossen, damit der Motor auslaufen kann, bis kein Benzin mehr im Vergaser ist. Brennstoffleitung beim Vergaser entfernen und durch diese den Brennstofftank entleeren. Dann ist die Zündkerze zu entfernen und durch die Bohrung ungefähr  $\frac{1}{4}$  Deziliter Motorenöl einzufüllen. Damit dieses Öl im Zylinder und bis zu den Ventilen gut verteilt wird, ist der Motor mit der Kordel kräftig drehen zu lassen. Dann kann die Zündkerze wieder eingesetzt werden.

Für einen längeren Betriebsunterbruch und besonders für das Ueberwintern ist es wichtig, dass die Ventile geschlossen sind. Um das zu erreichen, ist an der Anwerfscheibe zu drehen bis man den Kompressionswiderstand fühlt. Dann Anwerfscheibe ganz langsam weiterdrehen bis die Marke "O" an der Scheibe mit der Marke am Ventilatorgehäuse übereinstimmt. (Marke O = Totpunkt, Marke Z = Zündung). Jetzt sind beide Ventile geschlossen, und es kann keine Luft und Feuchtigkeit mehr in den Verbrennungsraum gelangen.

1712 x 83 für 1035 x 45 6-Loch

1712 x 97 " 1035 x 72 7-Loch

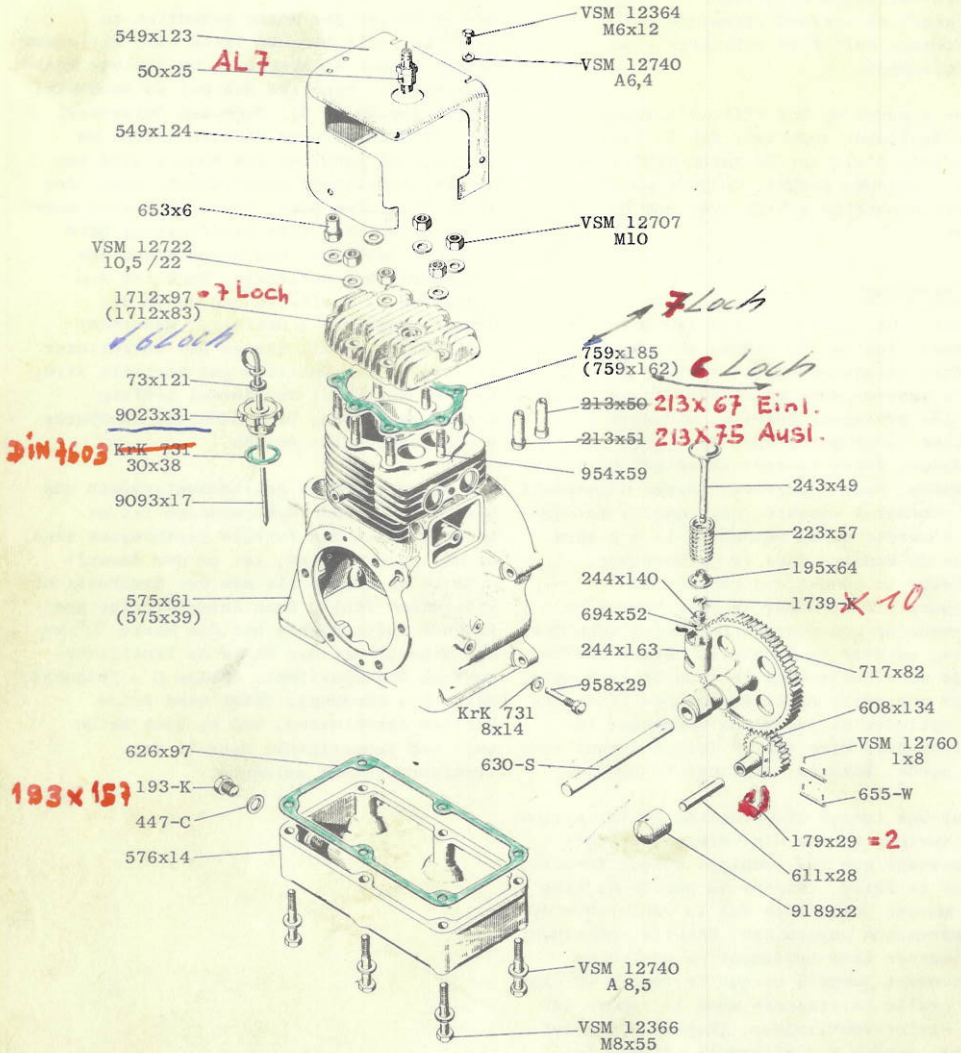



Ø 78 mm

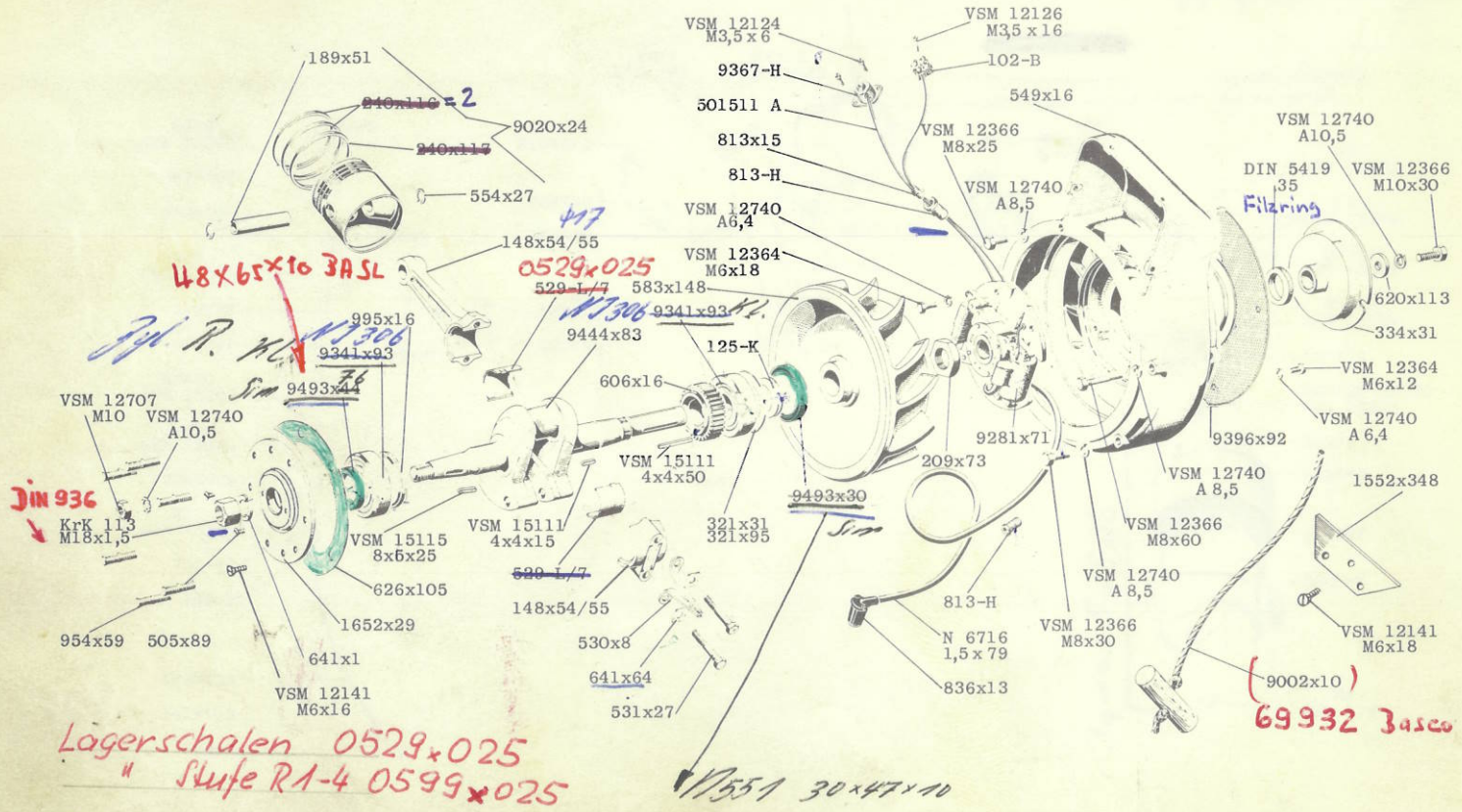

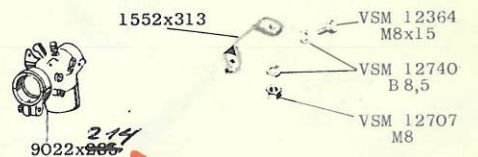
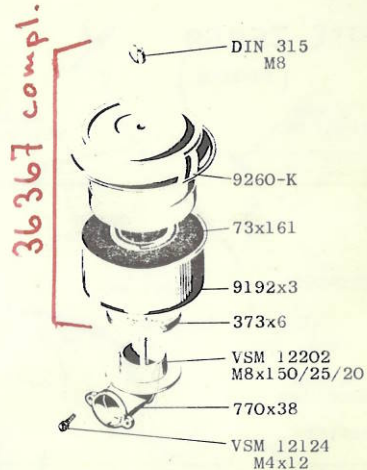
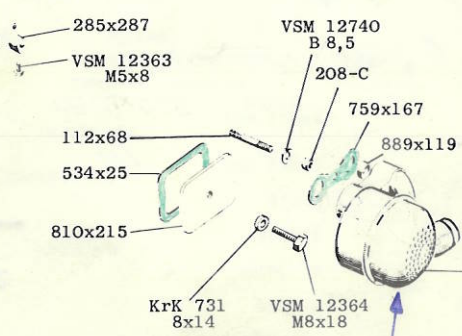
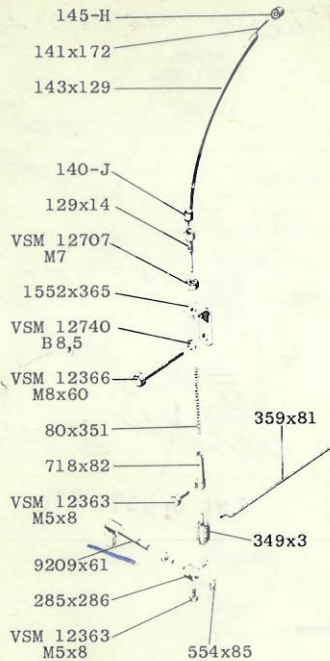

9003x206 304  
ohne Flansch  
am Auspuff

Stützen m. Flansch  
für Ansaug 903.224  
Auspuff 903.306

mit Flansch  
(Ansaugrohr)

Obj. 26

Scintilla

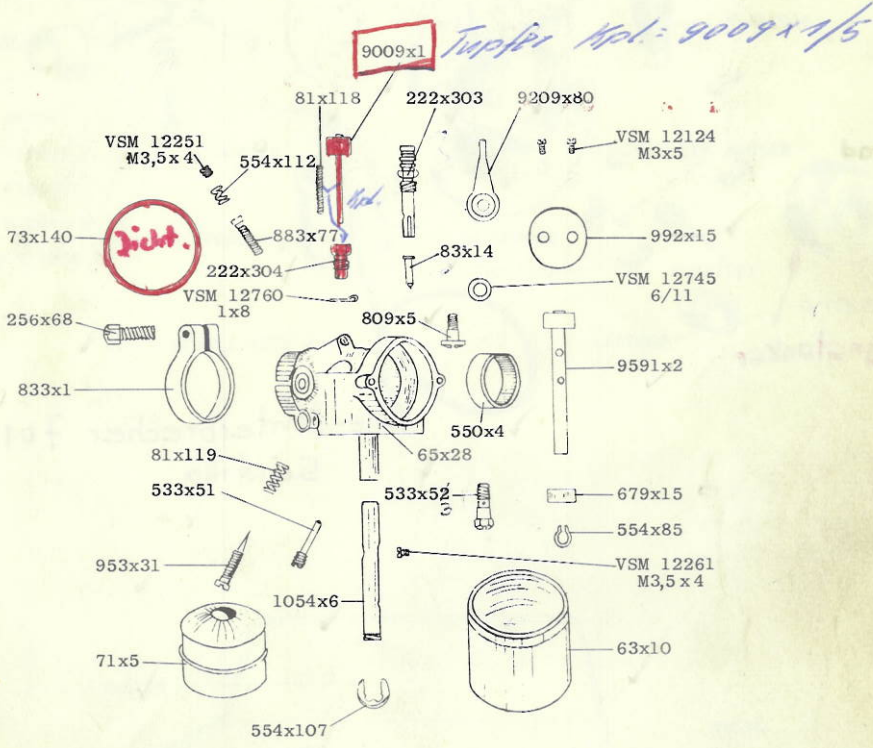

Sicherung f. Tupfer = 554 x 112 oder  
 Splint = DIN 94 / 1 x 8

# Scintilla

Zündung Kpl. 9281 x 71

nicht mehr  
liefern über

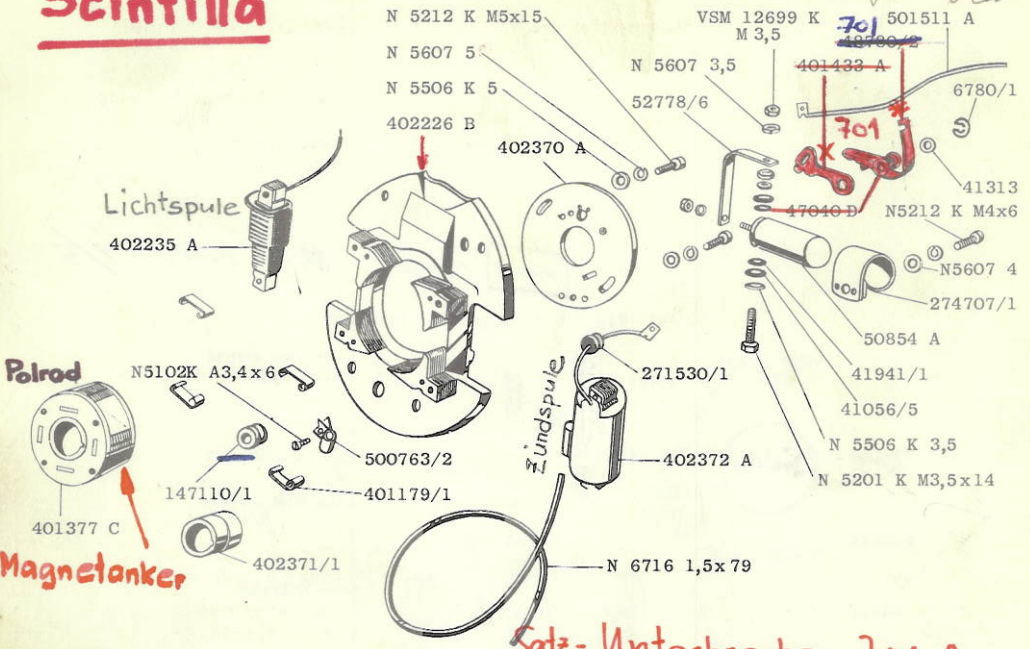

Lichtspule	402235 A
Zündspule	402372 A
Unterbrecher	701
Kondenser	50854 A

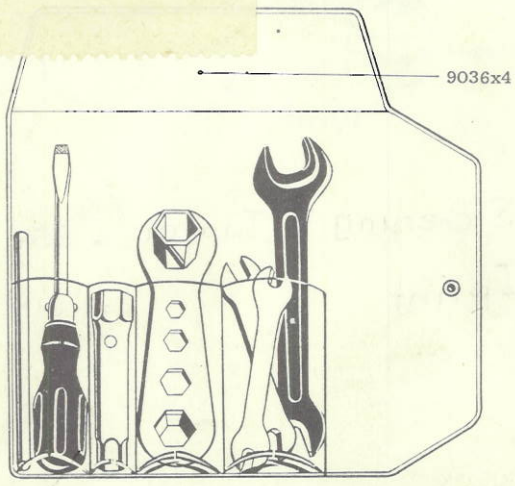

## Nomenclature

## Ersatzteilverzeichnis

50x25		Bougie avec joint	Zündkerze mit Dichtung
63x10		Cuve	Schwimmergehäuse
65x28		Corps du carburateur	Vergaserkörper
71x5		Flotteur	Schwimmer
73x121		Joint	Dichtung
73x140		Joint de cuve	Schwimmergehäusedichtung
73x161		Joint	Dichtung
80x351		Ressort	Rückzugfeder
81x118		Ressort poussette	Feder zu Tupferkolben
81x119		Ressort vis réglage ralenti	Feder zu Schraube
83x14		Pointeau	Schwimmernadel
102-B		Sucré prise de courant	Leitungsverbinder
112x68		Goujon	Stiftschraube
125-K		Rondelle-ressort	Federring
129x14		Vis baril	Stellschraube
140-J		Embout de gaine	Kabelhülscnkappe
141x172		Câble régulateur	Regulatorkabel
143x129		Gaine de câble	Kabelhülle
145-H		Oeillet	Oese
148x54/55		Bielle avec chapeau	Pleuelstange mit Kappe
179x29		Contrepoids régulateur	Regulatormasse
189x51		Axe de piston	Kolbenbolzen
193-K		Bouchon de vidange	Oelablassschraube
195x64		Cuvette ressort soupape	Ventilfederteller
208-C		Ecrou 6-pans	Sechskantmutter
209x73		Ecrou	Mutter
213x50		Guide soupape admission	Einlassventilführung
213x51		Guide soupape échappement	Auslassventilführung
222x303		Raccord essence	Brennstoffpfeife
222x304		Guide de la poussette	Tupferkolbenführung
223x57		Ressort de soupape	Ventilfeder
240x116	c1,0 78.00	Segment de compression	Kompressionsring
240x116-R1	c1,0 78.30	Segment de compression	Kompressionsring
240x116-R2	c1,0 78.60	Segment de compression	Kompressionsring
240x116-R3	c1,0 78.80	Segment de compression	Kompressionsring
240x116-R4	c1,0 79.00	Segment de compression	Kompressionsring
240x117	c1,0 78.00	Segment raclleur	Oelabstreifring
240x117-R1	c1,0 78.30	Segment raclleur	Oelabstreifring
240x117-R2	c1,0 78.60	Segment raclleur	Oelabstreifring
240x117-R3	c1,0 78.80	Segment raclleur	Oelabstreifring
240x117-R4	c1,0 79.00	Segment raclleur	Oelabstreifring
243x49		Soupape	Ventil
244x140	3.00	Chapeau de poussoir	Stößelkopf
244x140-R1	3.20	Chapeau de poussoir	Stößelkopf
244x140-R2	3.40	Chapeau de poussoir	Stößelkopf
244x140-R3	3.60	Chapeau de poussoir	Stößelkopf
244x163		Poussoir	Ventilstößel
256x68		Vis	Schraube

285x286	Levier régulateur	Regulatorhebel
285x287	Levier sur carburateur	Vergaserhebel
321x31	Rondelle réglage 0,15 mm	Ausgleichscheibe 0,15 mm
321x95	Rondelle réglage 0,5 mm	Ausgleichscheibe 0,5 mm
334x31	Poulie de mise en marche	Anwerfscheibe
349x3	Ressort régulateur	Regulatorfeder
359x81	Tringle régulateur	Verbindungsstrebe
373x6	Rondelle feutre	Filzring
447-C	Joint	Dichtung
505x89	Bouchon	Senkschraube
529-L/7	Coussinet Ø 34.90	Lagerschale Ø 34.90
529-L/7-R1	Coussinet Ø 34.70	Lagerschale Ø 34.70
529-L/7-R2	Coussinet Ø 34.50	Lagerschale Ø 34.50
529-L/7-R3	Coussinet Ø 34.30	Lagerschale Ø 34.30
529-L/7-R4	Coussinet Ø 34.10	Lagerschale Ø 34.10
529-L/7-R5	Coussinet Ø 33.90	Lagerschale Ø 33.90
530x8	Plongeur projecteur huile	Oelschleuderfinger
531x27	Vis	Schraube
533x51	Gicleur de ralenti	Leerlaufdüse
533x52	Gicleur principal	Hauptdüse
534x25	Joint	Dichtung
549x116	Carter ventilateur	Ventilatorgehäuse
549x123	Capot ventilateur	Luftleitblech
549x124	Capot ventilateur	Luftleitblech
550x4	Diffuseur	Lufttrichter
554x27	Ressort d'arrêt	Sicherungsfeder
554x85	Ressort d'arrêt	Sicherungsfeder
554x107	Seeger mélangeur	Seeger zu Mischrohr
554x112	Ressort	Feder
575x39	Carter-cylindre monobloc	Kurbelgehäuse-Zylinder
575x61	Carter-cylindre monobloc	Kurbelgehäuse-Zylinder
576x14	Carter huile	Oelsumpf
583x148	Volant ventilateur	Ventilatorschwungrad
606x16	Pignon	Antriebsritzel
608x134	Pignon	Antriebsritzel
611x28	Axe	Achse
620x113	Rondelle	Unterlagscheibe
626x97	Joint	Dichtung
626x105	Joint	Dichtung
630-S	Axe	Achse
641x1	Rondelle d'arrêt	Sicherungsscheibe
641x64	Arrêt boulon tête de bielle	Sicherungsblech
653x6	Ecrou	Mutter
655-W	Axe	Achse
679x15	Douille	Distanzring
694x52	Rondelle réglage	Regulierscheibe
717x82	Arbre à cames	Nockenwelle
718x82	Oeillet	Kabelöse
759x162	Joint de culasse	Zylinderkopfdichtung
759x167	Joint collecteur	Kollektordichtung
759x185	Joint de culasse	Zylinderkopfdichtung

770x38		Coude filtre à air	Bogen zu Luftfilter
809x5		Vis pour starter	Starterschraube
810x215		Couvercle soupapes	Ventildeckel
813-H		Protège-câble	Kabelhülle
813x15		Protège-câble	Kabelhülle
833x1		Collier de serrage	Klemmbride
836x13		Borne de bougie	Kabelschuh zu Kerze
883x77		Vis de réglage papillon	Klappenregulierschraube
889x119		Douille	Verbindungshülse
953x31		Vis réglage ralenti	Leerlaufregulierschraube
954x59		Goujon	Stiftschraube
992x15		Papillon	Drosselklappe
995x16		Rondelle d'appui	Auflagescheibe
1054x6		Tube émulsion	Mischrohr
1552x313		Support filtre air	Halter zu Luftfilter
1552x348		Plaque butée	Arretierplatte
1552x365		Support réglage main	Halter zu Handregulierung
1652x29		Palier	Lagerflansch
1712x83		Culasse	Zylinderkopf
1712x97		Culasse	Zylinderkopf
1739-K		Clavette soupape	Ventilkeil
6780/1		Rondelle de sûreté	Sicherungsscheibe
9002x10		Corde de lancement	Anwurfseil
9003x259		Pot d'échappement	Auspufftopf
9009x1		Poussette	Tupferkolben
9020x24	cl.Ø 78.00	Piston complet	Kolben komplett
9020x24-R1	cl.Ø 78.30	Piston complet	Kolben komplett
9020x24-R2	cl.Ø 78.60	Piston complet	Kolben komplett
9020x24-R3	cl.Ø 78.80	Piston complet	Kolben komplett
9020x24-R4	cl.Ø 79.00	Piston complet	Kolben komplett
9022x235		Carburateur complet	Vergaser komplett
9023x31		Bouchon reniflard	Entlüftungszapfen
9093x17		Jauge niveau huile	Ölmesstab
9189x2		Poussoir régulateur	Reglerstößel
9192x3		Corps du filtre à air	Filtergehäuse
9209x61		Levier avec axe	Anschlaghebel mit Achse
9209x80		Levier starter	Starterhebel
9260-K		Cartouche filtrante	Filterpatrone
9281x71		Magnéto complet	Magnet komplett
9341x93		Roulement à rouleaux	Rollenlager
9367-H		Bouton d'arrêt complet	Stopknopf komplett
9396x92		Filtre air ventilateur	Ventilatorluftfilter
9444x83		Vilebrequin	Kurbelwelle
<u>9493x30</u>		Joint d'étanchéité	<u>Simmerring</u>
<u>9493x44</u>		Joint d'étanchéité	<u>Simmerring</u>
9591x2		Axe papillon	Klappenwelle
41056/5		Rondelle d'isolation	Isolierscheibe
41313	0,10	Rondelle de compensation	Distanzscheibe
41313	0,15	Rondelle de compensation	Distanzscheibe
41313	0,20	Rondelle de compensation	Distanzscheibe
41313	0,30	Rondelle de compensation	Distanzscheibe

41313	0,50		Rondelle de compensation	Distanzscheibe
41941/1			Rondelle d'isolation	Isolierscheibe
47040 D			Levier de rupteur	Unterbrecherhebel
48780/2			Ressort de renfort	Verstärkungsfeder
50854 A			Condensateur	Kondensator
52778/6			Barette de connexion	Verbindungsblech
147110/1			Passe-câble	Gummihtlle
271530/1			Passe-câble	Gummihtlle
274707/1			Bride	Halter
401179/1			Ressort de fixation	Befestigungsfeder
401377 C			Roue polaire	Polrad
401433 A			Porte-contact	Halter zu Unterbrecher
402226 B			Plaque de base	Grundplatte mit Magnet
402235 A			Bobine d'éclairage	Lichtspule
402370 A			Plaque d'interrupteur	Unterbrecherplatte
402371/1			Came	Nocke
402372 A			Bobine d'allumage	Zündspule
500763/2			Bride	Halter
501511 A			Câble de connexion	Verbindungskabel
DIN 315	M8		Ecrou à oreilles	Flügelmutter
DIN 5419	35		Rondelle feutre	Filzring
KrK 113	M18x1,5		Ecrou 6-pans	Sechskantmutter
KrK 731	30x38		Joint	Dichtung
KrK 731alu	8x14		Joint	Dichtung
N 5102 K	A 3,5x6		Vis	Schraube
N 5201 K	M3,5x14		Vis	Schraube
N 5212	M3,5x 5,5		Vis	Schraube
N 5212 K	M4x6		Vis	Schraube
N 5212 K	M5x15		Vis	Schraube
N 5506 K	3,5		Rondelle	Unterlagscheibe
N 5506 K	5		Rondelle	Unterlagscheibe
N 5607	3,5		Rondelle-ressort	Federring
N 5607	4		Rondelle	Unterlagscheibe
N 5607	5		Rondelle-ressort	Federring
N 6716	1,5 x 79		Câble d'allumage	Zündkabel
VSM 12124	M3x5		Vis à tête cylindrique	Zylinderschraube
VSM 12124	M3,5 x 6		Vis à tête cylindrique	Zylinderschraube
VSM 12124	M4x12		Vis à tête cylindrique	Zylinderschraube
VSM 12126	M3,5x16		Vis à tête cylindrique	Zylinderschraube
VSM 12141	M6x16		Vis à tête conique	Senkschraube
VSM 12141	M6x18		Vis à tête conique	Senkschraube
VSM 12202	M8x150/25/20		Goujon	Stiftschraube
VSM 12251	M3,5 x4		Vis sans tête	Gewindestift
VSM 12261	M3,5 x4		Vis sans tête	Schaftschraube
VSM 12363	M5x8		Vis 6-pans	Sechskantschraube
VSM 12364	M6x12		Vis 6-pans	Sechskantschraube
VSM 12364	M6x18		Vis 6-pans	Sechskantschraube
VSM 12364	M8x15		Vis 6-pans	Sechskantschraube
VSM 12364	M8x18		Vis 6-pans	Sechskantschraube
VSM 12366	M8x25		Vis 6-pans	Sechskantschraube
VSM 12366	M8x30		Vis 6-pans	Sechskantschraube

Scintilla



VSM 12366	M8x55	Vis 6-pans	Sechskantschraube
VSM 12366	M8x60	Vis 6-pans	Sechskantschraube
VSM 12366	M10x30	Vis 6-pans	Sechskantschraube
VSM 12707	M7	Ecrou 6-pans	Sechskantmutter
VSM 12707	M8	Ecrou 6-pans	Sechskantmutter
VSM 12707	M10	Ecrou 6-pans	Sechskantmutter
VSM 12722	10,5/22	Rondelle	Unterlagscheibe
VSM 12740	A6,4	Rondelle-ressort	Federring
VSM 12740	A8,5	Rondelle-ressort	Federring
VSM 12740	B8,5	Rondelle-ressort	Federring
VSM 12740	A10,5	Rondelle-ressort	Federring
VSM 12745	6/11	Rondelle élastique bombée	Spannscheibe
VSM 12760	1x8	Goupille fendue	Splint
VSM 15111	4x4x15	Clavette parallèle	Federkeil
VSM 15111	4x4x50	Clavette parallèle	Federkeil
VSM 15115	8x5x25	Clavette parallèle	Federkeil

## **Huile**

Chaque moteur est réglé en nos usines pour fonctionner été comme hiver avec de l'huile

ELEKTRION SAE 20/30.

Nous recommandons d'utiliser exclusivement cette qualité d'huile.

## **Öel**

Jeder Motor wird in unserem Werk für den Sommer- und Winterbetrieb mit

ELEKTRION SAE 20/30

reguliert. Wir empfehlen unseren Kunden, nur diese Ölqualität zu verwenden.

## Garantie

Notre garantie s'étend sur une durée de six mois dès la date de la livraison. Toutefois, cette durée est réduite à trois mois pour des moteurs fonctionnant jour et nuit.

Notre responsabilité est limitée à l'échange gratuit des pièces reconnues défectueuses par nous. Les frais de main-d'oeuvre, de transport, etc., vont à la charge du commettant.

Les avaries causées par un mauvais entretien, négligence ou inobservation de nos instructions, ne peuvent bénéficier de notre garantie. De même, notre garantie tombe dans le cas où des transformations sont entreprises sur les moteurs par de tierces personnes.

En outre, nous déclinons toute responsabilité quant aux vices de fabrication ou au fonctionnement défectueux d'accessoires ou de pièces qui ne sont pas fabriquées dans nos usines. Pour de tels cas, la garantie sera celle accordée par notre fournisseur.

## Garantie

Unsere Garantie erstreckt sich auf sechs Monate ab Lieferung. Diese Frist wird für Motoren, die im Tag- und Nachtbetrieb arbeiten, auf drei Monate herabgesetzt.

Unsere Verantwortung beschränkt sich auf den kostenlosen Ersatz der von uns als fehlerhaft anerkannten Bestandteile. Arbeitslöhne, Transportkosten usw. gehen zu Lasten des Auftraggebers.

Schäden, welche durch mangelhaften Unterhalt, Nachlässigkeit oder Nichtbeachtung unserer Vorschriften verursacht werden, fallen nicht unter unsere Garantie. Unsere Garantiepflicht fällt ebenfalls dahin, wenn an den Motoren von Drittpersonen Abänderungen vorgenommen werden.

Wir lehnen ebenfalls jede Verantwortung ab für Fabrikationsfehler oder mangelhaftes Funktionieren von Zubehör oder Bestandteilen, die ausserhalb unseres Werkes hergestellt wurden. In solchen Fällen gilt die uns von unserem Unterpelieferanten gewährte Garantie.

Ersatzteillieferung durch:

**RAPID MOTORMÄHER AG**

DIETIKON/ZH ☎ 051/88 68 81

**MOTOSACOCHÉ SA GENÈVE / SCHWEIZ**

TEL. 022 24 43 30

